

HÜPPE Design pure Badewannenabtrennung

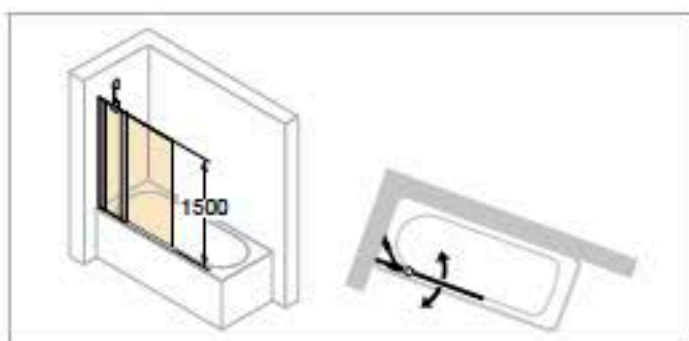
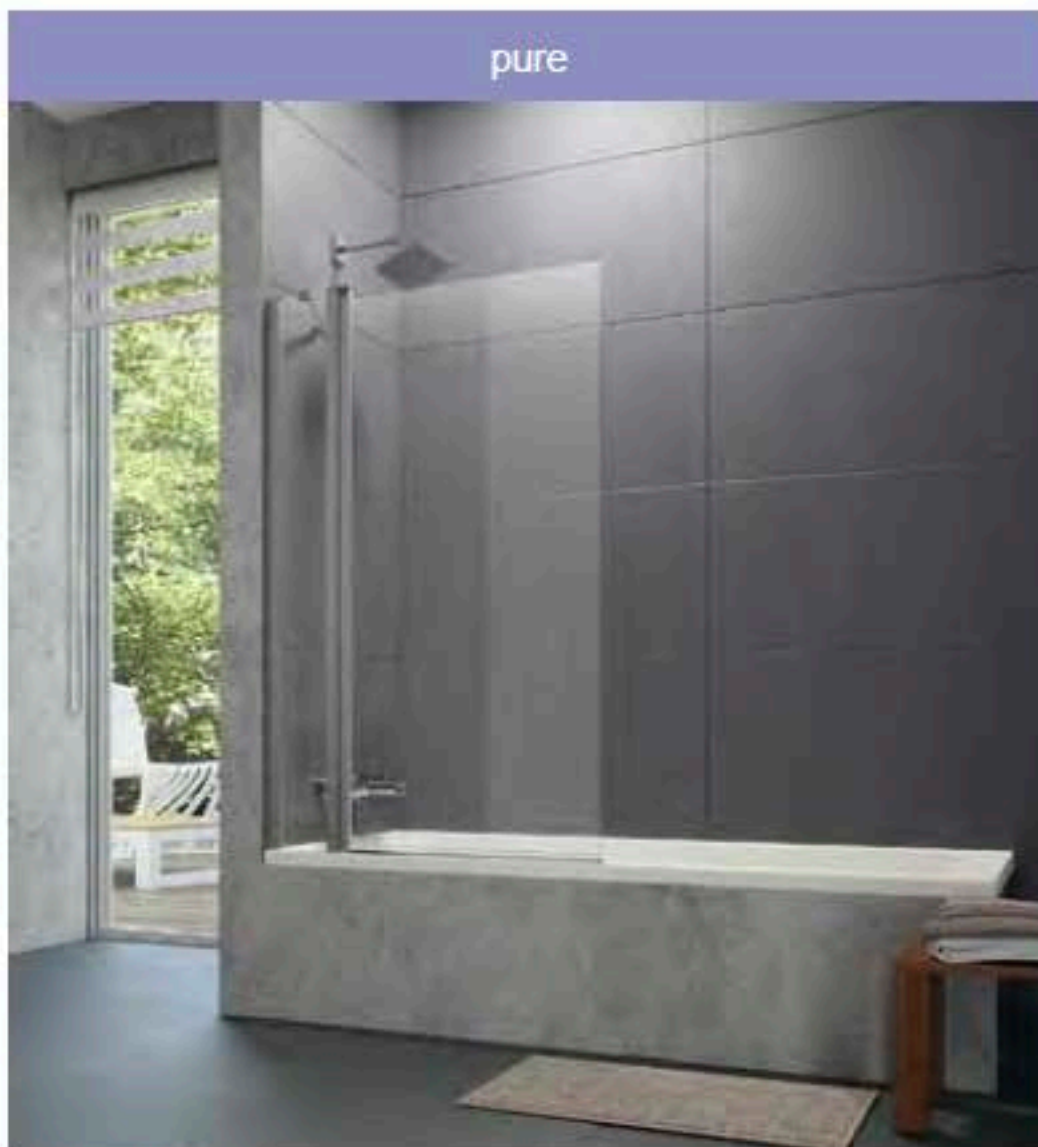

Glas 373/375 Privatima: Bei Bestellung Angabe ob Links- oder Rechtsbefestigung.

- Spiegelglas (380/381): Bei Bestellung ist anzugeben, welches Segment mit Spiegelglas ausgeführt werden soll. Erfolgt keine Angabe, wird die gesamte Anlage mit Spiegelglas ausgeführt.
- Technische Informationen siehe Kapitel Profifarben und Gläser/Dekore.

HÜPPE Design pure Badewannenabtrennung:

	<p>Maße</p> <p>WL: 24 R: 20 Mx: M+12 MG: 25</p>
<p>WEM = Wanneneinbaumaß (000) M = Montagemaß Mitte Glas (001) Bitte unbedingt bei Bestellung angeben.</p>	

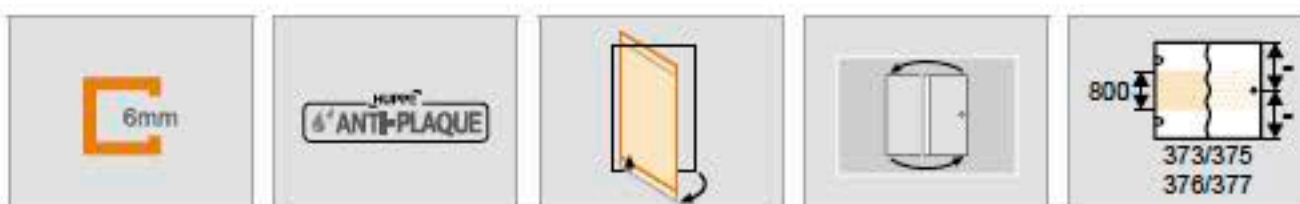

HÜPPE Design pure Badewannenabtrennung

1teilig mit festem Segment

Höhe	Breite 1. Element	Breite 2. Element	Breite Gesamt	pure	Grundpreis
1500	220	730	950-965	8P2001	697,-

Maßanfertigung

Höhe	Breite	pure	Grundpreis
bis 1500	700-1550	8P2080	906,-

Maßbereich: min. - max.

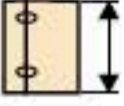
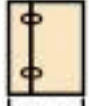
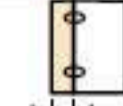
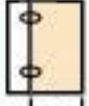
			
bis 1500	700-1550	220-650	max. 900

Farben - Gläser

Profilfarben	Farb-code	Auf-preise
silber matt	087	0,-
schwarz	023	90,-
weiß	055	
graubraun	061	
chromglanz	092	

HÜPPE Design pure

Profilfarben	Farb-code	Auf-preise
Black Edition	123	99,-

Gläser/Dekore	ohne Anti-Plaque		mit Anti-Plaque	
	Glas-code	Auf-preise	Glas-code	Auf-preise
klar	321	0,-	322	170,-
grau	301	196,-	368	366,-
bronze	341		378	
Sand Plus	315		316	
Privatima	373		375	
Bubbles	376		377	
Spiegelglas	380	400,-	381	570,-